



UNIVERSITY OF CAMBRIDGE INTERNATIONAL EXAMINATIONS
International General Certificate of Secondary Education

CANDIDATE
NAME

CENTER
NUMBER

--	--	--	--	--

CANDIDATE
NUMBER

--	--	--	--



FRENCH (US)

0528/13

Paper 1 Listening

May/June 2012

Approx. 45 minutes

Candidates answer on the Question Paper.

No Additional Materials are required.

READ THESE INSTRUCTIONS FIRST

Write your Center number, candidate number and name on all the work you hand in.

Write in dark blue or black pen.

Do not use staples, paper clips, highlighters, glue or correction fluid.

DO **NOT** WRITE IN ANY BARCODES.

Answer **all** questions in **Section 1, Section 2 and Section 3.**

At the end of the examination, fasten all your work securely together.

The number of marks is given in brackets [] at the end of each question or part question.

For Examiner's Use	
Section 1	
Section 2	
Section 3	
Total	

This document consists of **11** printed pages and **1** blank page.



Section 1

Exercice 1 Questions 1–8

Dans cette section de l'épreuve, vous allez entendre une série de remarques ou de courts dialogues que vous pourriez entendre dans des pays francophones.

Pour chaque question, indiquez la réponse qui convient le mieux en cochant la case **A**, **B**, **C** ou **D**.

Vous allez entendre chaque remarque ou dialogue deux fois.

Vous arrivez en France.

- 1 Dans le taxi, vous demandez au chauffeur le prix du trajet à votre hôtel. Elle répond:

Combien coûte le taxi?

- | | | |
|----------|--------------------------|-----|
| A | <input type="checkbox"/> | 13€ |
| B | <input type="checkbox"/> | 14€ |
| C | <input type="checkbox"/> | 17€ |
| D | <input type="checkbox"/> | 18€ |

[1]

- 2 A l'hôtel, vous demandez au réceptionniste à quelle heure on sert le petit déjeuner. Il répond:

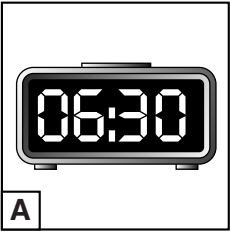
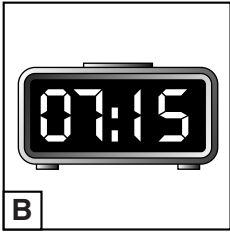
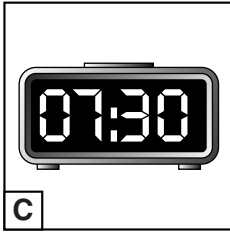
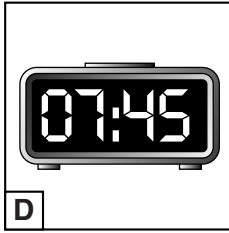

A quelle heure est le petit déjeuner?

- | | | | | | | | | | | | |
|----------|--------------------------|---|----------|--------------------------|---|----------|--------------------------|--|----------|--------------------------|---|
| A | <input type="checkbox"/> |  | B | <input type="checkbox"/> |  | C | <input type="checkbox"/> |  | D | <input type="checkbox"/> |  |
|----------|--------------------------|---|----------|--------------------------|---|----------|--------------------------|--|----------|--------------------------|---|

[1]

3 Vous demandez s'il y a une bouteille d'eau dans votre chambre. Le réceptionniste dit :

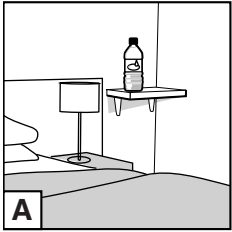
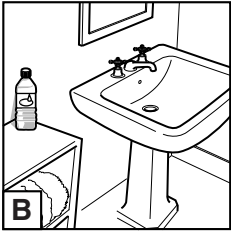
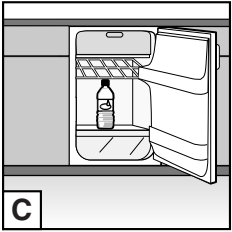
Où est la bouteille d'eau ?

A				
B				
C				
D				

[1]

4 Vous demandez s'il y a un bon restaurant près de l'hôtel. Le réceptionniste répond :

Quelle sorte de cuisine recommande-t-il ?

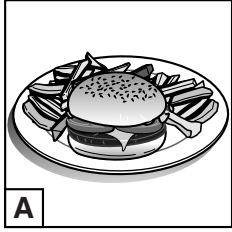
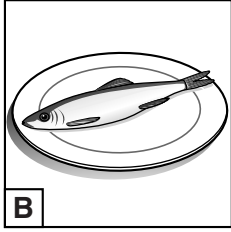
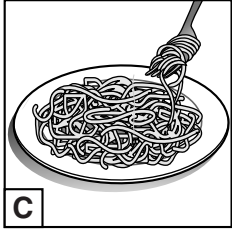
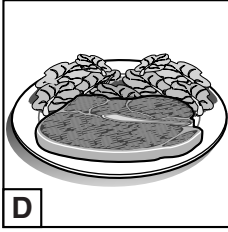
A				
B				
C				
D				

[1]

5 Votre amie Claire vous téléphone. Elle vous invite à sortir ce soir. Elle dit :

Où allez-vous rencontrer Claire ?

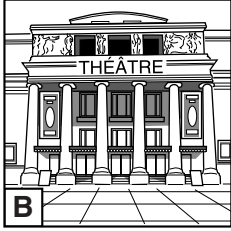
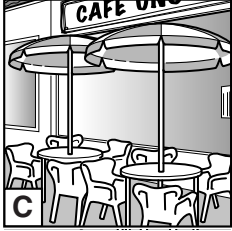
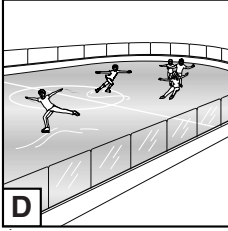
A				
B				
C				
D				

[1]

6 Vous écoutez la météo à la radio. On dit:

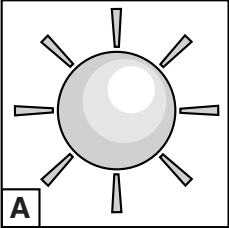
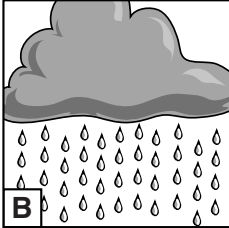
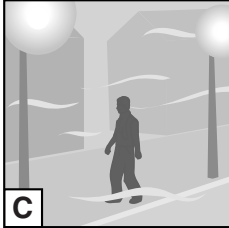
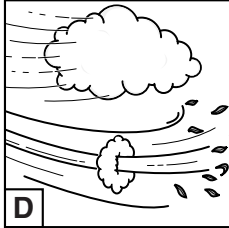

Quel temps va-t-il faire demain?

A				
B				
C				
D				

[1]

7 Vous rencontrez Claire. Elle dit:

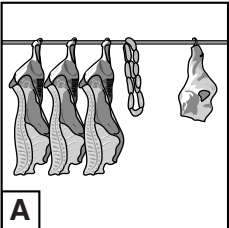
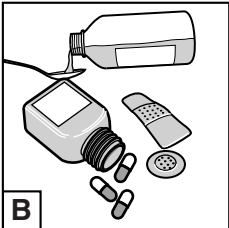
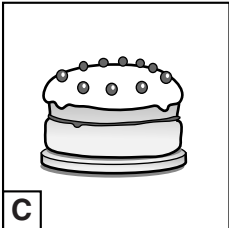
Quelle sorte de magasin cherche Claire?

A				
B				
C				
D				

[1]

8 Vous êtes dans votre chambre d'hôtel et le réceptionniste vous téléphone. Il dit:

Qu'est-ce que vous avez laissé à la réception?

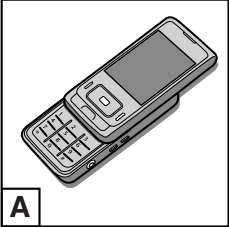
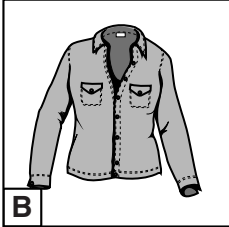
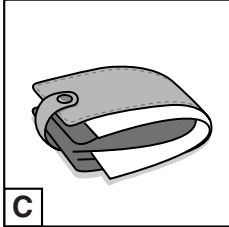
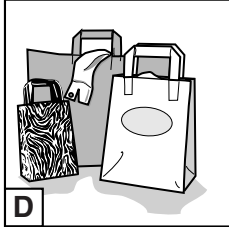
A				
B				
C				
D				

[1]

[Total : 8]

Exercice 2 Questions 9–16

Vous allez entendre deux fois une annonce à la radio pour le Festival des Jeunes à St Nazaire.

Pendant que vous écoutez l'annonce, répondez **en français** ou avec des chiffres et cochez les cases appropriées. Il y a une pause dans l'annonce.

Vous avez d'abord quelques secondes pour étudier les questions.

Festival des Jeunes: St Nazaire

9 Dates du séjour: **21 août** au août [1]

10 Interdit pendant la période du festival: (*cochez 1 case*)

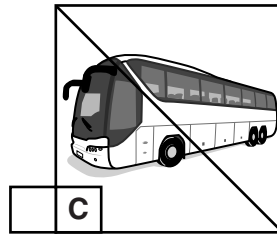
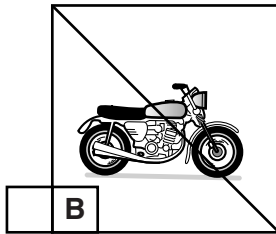
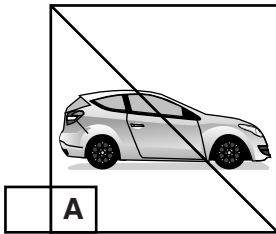

[1]

11 Du restaurant, on peut voir...: (*cochez 1 case*)

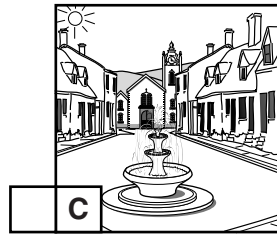
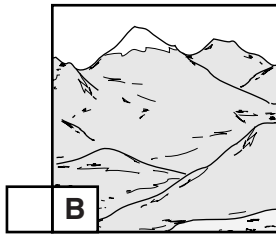
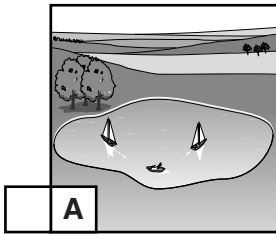

[1]

12 Les chambres ont...: (*cochez 1 case*)

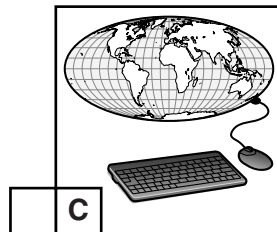
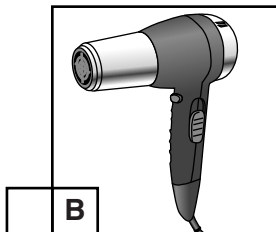
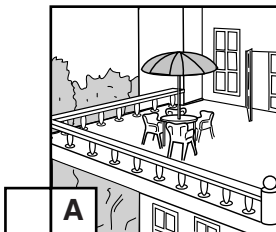

[1]

[PAUSE]

13 L'hôtel offre des billets pour...: (cochez 1 case)

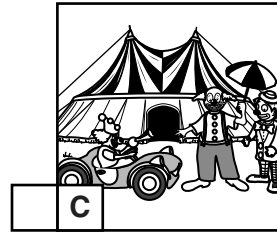
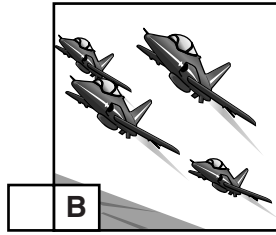
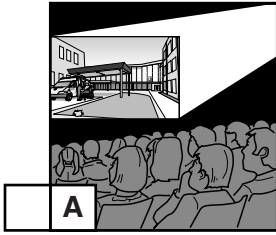

[1]

14 Le dimanche, pour terminer le festival, il y a...: (cochez 1 case)

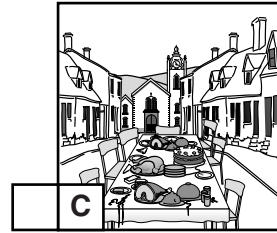
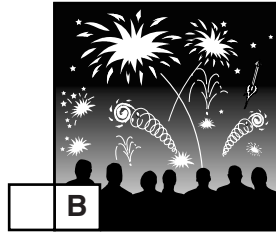
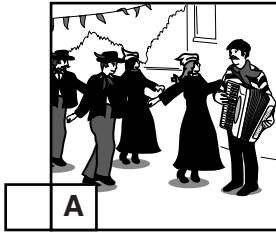

[1]

15 Le dimanche, l'entrée du spectacle est...: (cochez 1 case)

A gratuite.

B moins chère pour les enfants.

C à 19 heures.

[1]

16 Pour d'autres renseignements...: (cochez 1 case)

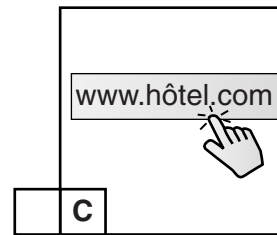
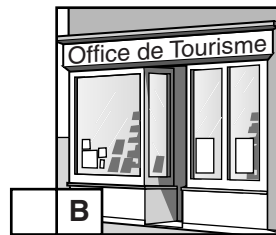
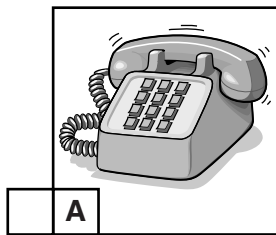

[1]

[Total : 8]

Section 2

Exercice 1 Question 17

Vous allez entendre, deux fois, quatre jeunes qui parlent au sujet du cinéma. Pendant que vous écoutez les jeunes, cochez (✓) les cases si les affirmations sont **vraies**.

Cochez **seulement 6** cases (✓✓✓✓✓✓).

Vous avez d'abord quelques secondes pour lire les affirmations.

	Vrai
Benoît	
(a) Benoît va au cinéma chaque semaine.	<input type="checkbox"/>
(b) Pour Benoît, le plus important au cinéma, c'est l'ambiance.	<input type="checkbox"/>
(c) Benoît aime surtout les films de science fiction.	<input type="checkbox"/>
Adrienne	
(d) Adrienne ne va pas souvent au cinéma.	<input type="checkbox"/>
(e) Adrienne voudrait acheter un ordinateur pour regarder des films.	<input type="checkbox"/>
(f) Pour aller au cinéma, Adrienne prend le bus.	<input type="checkbox"/>
Fabrice	
(g) Selon Fabrice, aller au cinéma est trop cher.	<input type="checkbox"/>
(h) Fabrice achète des films en DVD.	<input type="checkbox"/>
(i) Fabrice adore les dessins animés.	<input type="checkbox"/>
Camille	
(j) Camille est membre d'un club de cinéma à l'université.	<input type="checkbox"/>
(k) Camille choisit toujours des films en français.	<input type="checkbox"/>
(l) Regarder des films aide Camille dans ses études.	<input type="checkbox"/>

[Total : 6]

Exercice 2 Questions 18–27

Vous allez entendre, deux fois, deux interviews avec Vishwa et Frédérique. Elles ont passé une année en France. Il y a une pause après chaque interview. Pendant que vous écoutez les interviews, répondez aux questions.

Première partie: Questions 18 à 22. Maintenant vous allez entendre, deux fois, l'interview avec **Vishwa**. Dans chaque phrase il y a un détail qui ne correspond pas à l'extrait. Écoutez l'extrait et écrivez le(s) mot(s) juste(s) **en français**. Vous avez d'abord quelques secondes pour lire les questions 18 à 22.

- 18 A l'avenir, Vishwa voudrait devenir *professeur*. [1]
- 19 Selon Vishwa, les jeunes Français sont plus *timides* que les jeunes Indiens. [1]
- 20 La famille en France a beaucoup *d'amis*. [1]
- 21 De retour en Inde, Vishwa achètera un *portable*. [1]
- 22 En France, Vishwa n'aime pas manger *de viande*. [1]

[PAUSE]

Deuxième partie: Questions 23 à 27. Maintenant, vous allez entendre deux fois l'interview avec **Frédérique**. Pendant que vous écoutez, répondez aux questions **en français**. Vous avez d'abord quelques secondes pour lire les questions.

- 23 Pourquoi Frédérique a-t-elle décidé de venir en France?
..... [1]
- 24 Que dit Frédérique au sujet des professeurs en France?
En France, les professeurs sont **de leurs élèves.** [1]
- 25 Qu'est-ce que Frédérique a trouvé fatigant en France?
..... [1]
- 26 Quelles différences Frédérique a-t-elle remarquées entre le dîner en France et en Allemagne?
En France, on mange... (i) à 20 h
(ii) [1]
- 27 Avant de venir en France, Frédérique avait peur **de ne pas**...:
(i) se faire d'amis français
(ii) [1]

Section 3

Exercice 1 Questions 28–33

Vous allez entendre deux fois une interview avec Reza, qui est né en Iran. Il est reporter-photographe.

Pendant que vous écoutez l'interview, répondez aux questions en cochant la bonne case **A**, **B**, **C** ou **D**.

Il y a une pause dans l'interview.

Vous avez d'abord quelques secondes pour lire les questions.

28 Selon Reza, pourquoi le petit garçon pleurait-il devant l'école?

- A** Il ne pouvait pas aller à l'école.
- B** Il ne voulait pas aller à l'école.
- C** Il n'avait rien à manger.
- D** Il n'avait pas de parents. [1]

29 Comment le père de Reza a-t-il aidé Reza?

- A** Il lui a donné une photo du petit garçon.
- B** Il lui a acheté un appareil-photo.
- C** Il lui a offert des cours de photo.
- D** Il lui a demandé de devenir photographe. [1]

30 Selon Reza, pourquoi est-ce que les enfants souffrent le plus en temps de guerre?

- A** Ils perdent leur liberté.
- B** Ils perdent leur domicile.
- C** Ils perdent leur famille.
- D** Ils perdent leur enfance. [1]

[PAUSE]

31 Qu'est-ce que Reza fait comme travail depuis 3 ans?

- A** Il écrit des livres.
- B** Il fait des reportages.
- C** Il travaille pour son association.
- D** Il fait des expositions de photos.

[1]

32 Quel est le but de l'association de Reza?

- A** Faire construire des cinémas.
- B** Faire construire des écoles.
- C** Filmer des documentaires.
- D** Éduquer les jeunes.

[1]

33 Selon Reza, en quoi le métier de reporter-photographe a-t-il changé?

- A** On se sent moins en sécurité.
- B** Le travail est plus fatigant.
- C** On peut se déplacer facilement.
- D** Tout est possible grâce à la technologie.

[1]

[Total : 6]

Exercice 2 Questions 34–41

Vous allez entendre deux fois une interview avec Christine. Elle travaille comme pompier. Pendant que vous écoutez l'interview, répondez aux questions **en français**. Il y a deux pauses dans l'interview. Vous avez d'abord quelques secondes pour lire les questions.

34 Combien de temps dure la formation d'un pompier volontaire?

..... [1]

35 Qu'est-ce que Christine a apprécié pendant son stage d'une semaine?

..... [1]

36 Pourquoi les exercices physiques étaient-ils importants pour Christine?

(i) [1]

(ii) [1]

[PAUSE]

37 Quelle méthode Christine a-t-elle apprise pour sauver des vies?

Comment rentrer dans une pièce... [1]

38 Selon Christine, quelles sont les qualités nécessaires pour être pompier? Donnez **1** détail.

(i) Être rapide.....

(ii) [1]

[PAUSE]

39 Au moment de son premier accident, quelles ont été les réactions de Christine?

(a) Dans le camion: [1]

(b) Face à l'accident: [1]

40 Pourquoi, selon Christine, la solidarité est-elle si importante dans une équipe de pompiers?

..... [1]

41 Qu'est-ce que Christine a l'intention de faire après avoir réussi à ses examens?

..... [1]

[Total : 10]